

Zehnder ComfoAir Q

Technische specificaties

zehnder

always
around you



Algemene kenmerken en voordelen

- balansventilatie-units voor middelgrote tot grote woningen en kleine utiliteit
- Quality en Premium uitvoering
- 3 lucht volumes: Q350 Q450-Q600
- max. capaciteit 400 - 490 – 600 m³/h - 150 Pa
- standaard G4/F7 filters
- voor wandmontage of op sokkel
- “diamant”wisselaar met verhoogd thermisch rendement
- modulerende en manuele bypass
- automatische sturing ventilatoren met Flow Control of Constant Flow technologie
- ingebouwde vraagsturing voor comfortregeling luchtvochtigheid
- standaard vorstbeveiliging (Quality) / ingebouwde modulerende voorverwarmer (Premium)

- display voor inregeling en bediening



Zehnder ComfoAir Q

Technische tekeningen en specificaties

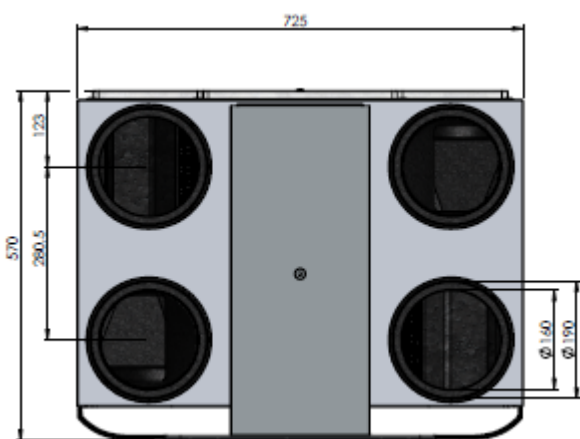
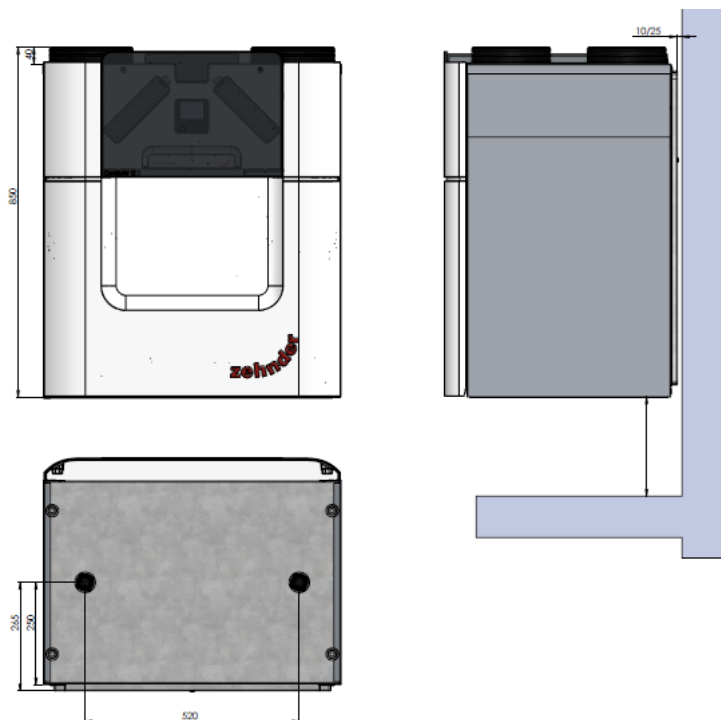

ComfoAir Q350

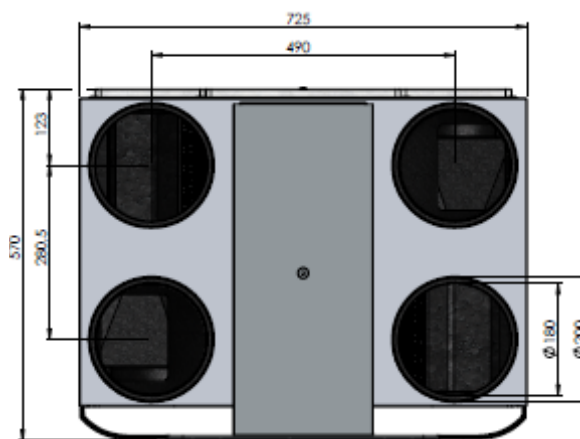

ComfoAir Q450 - Q600

Technische specificaties	CA Q350	CA Q450	CA Q600
Afmetingen	H 850 X B 725 X D 570 mm		
Luchtaansluitingen bovenaan	DN 160/190mm	DN 180/200mm	
Filters	F7/G4		
Gewicht	49 kg (Quality) 50 kg (Premium)		

Zehnder ComfoAir Q

Luchtgrafieken ComfoAir Q350 - Q450 - Q600 Premium

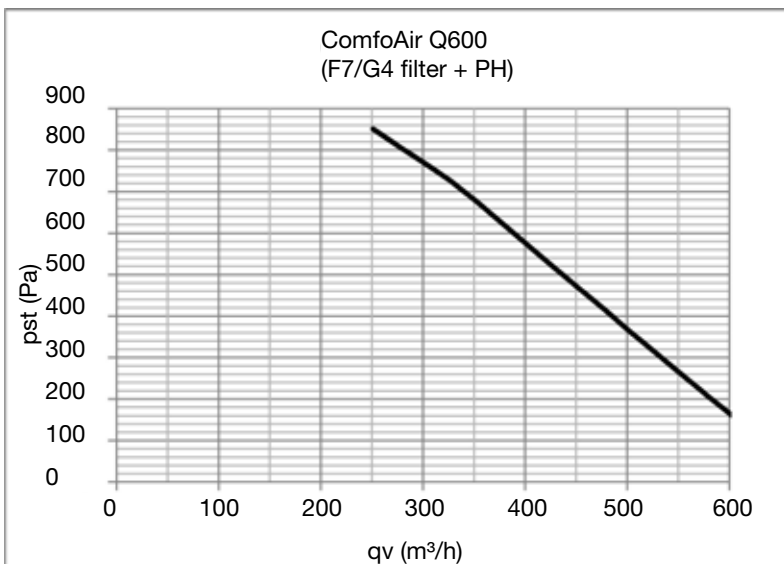
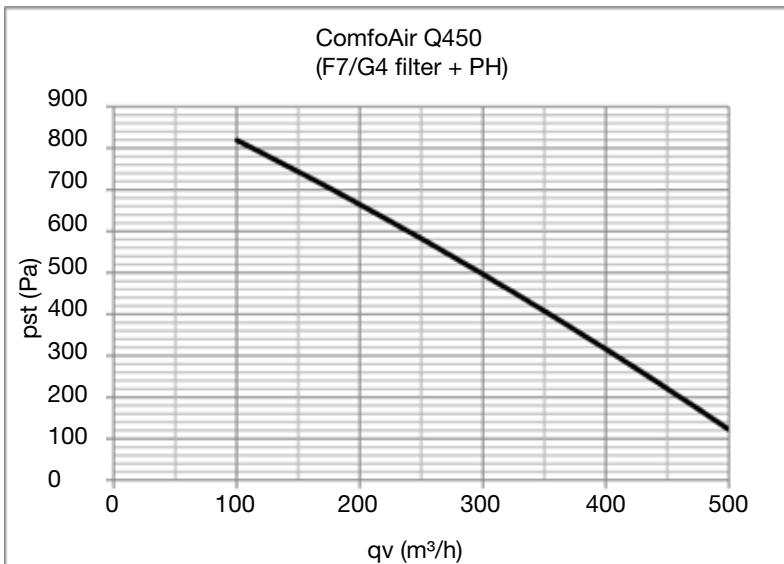
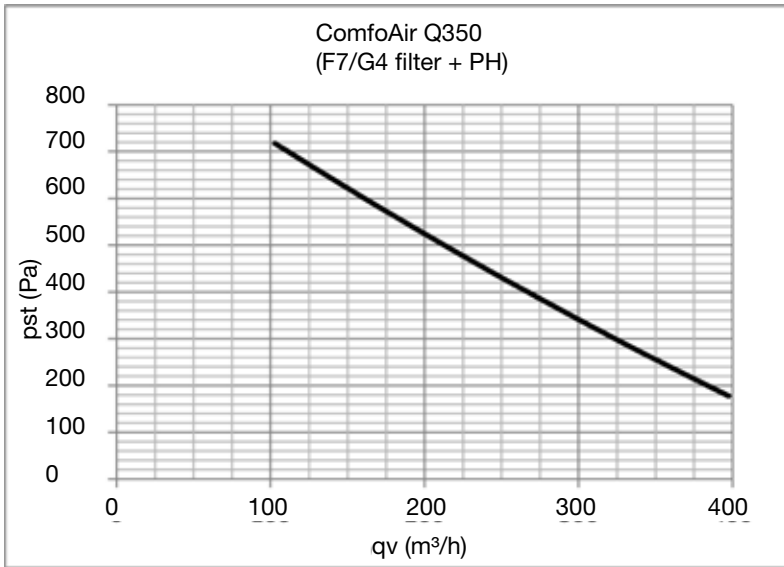

Zehnder ComfoAir Q

Kenmerken en EPB & PHI productgegevens

Kenmerken	ComfoAir Q Quality	ComfoAir Q Premium
Warmtewisselaar	"Diamant" tegenstroomwisselaar	
Bypass	Modulerende en manuele bypass	
Vorstbeveiliging	Standaard vorstbeveiliging	Ingebouwde modulerende voorverwarmingsbatterij
Automatische regeling debieten	Flow Control Constant Flow	
Inregeling en bediening unit	Ingebouwd display met intuïtief TFT scherm + opstartwizard	
Werkingsprincipe	Manuele standenschakeling	
	Kloksturing	
	Volautomatisch via ingebouwde sensoren	
		Volautomatisch via externe sensoren (CO ₂ , RH of VOC)
		Met domotica systeem o.b.v. KNX-principe
Oriëntatie unit	Universeel, L/R instelbaar via Software	
Elektrische aansluiting	230 V met aarding	
Filter/storing waarschuwing	Op display + wizard filtervervanging	
		Op ComfoSense C67
	Op RFZ	
	Op ComfoSwitch C67 (2016)	
		Op App (2016)
Condensafvoer	Incl. condensafvoerkit	

EPB productgegevens in aanvraag	CA Q350	CA Q450	CA Q600
Max. debieten	400 m ³ /h-150Pa	490 m ³ /h-150Pa	600m ³ /h – 150 Pa
Max. opgenomen vermogen	90 W/fan	104 W/fan	172 W/fan
Thermisch rendement NBN EN308	85 % bij 350 m ³ /h	83 % bij 450 m ³ /h	82 % bij 600 m ³ /h

PHI productgegevens in aanvraag	CA Q350	CA Q450	CA Q600
Max. debieten	270 m ³ /h	346 m ³ /h	462 m ³ /h
Thermisch rendement PHI	90 %	88 %	87%
SFP PHI	0.26 Wh/m ³	0.28 Wh/m ³	0.37 Wh/m ³

Zehnder ComfoAir Q

Regelapparatuur

Regelapparatuur	ComfoAir Q Quality	ComfoAir Q Premium
Ingebouwde bediening	Display met TFT scherm voor inregeling en bediening	
Externe bedieningen	RF Timer boostschakelaar 3 tijden	
	RFZ RF 3-standenschakelaar	
	ComfoSwitch C67 5-standenschakelaar (2016)	
		ComfoSense C67 digitale bediening
Externe bediening + Gateway		App en Internet Gateway (2016)
		Installateur en Eindgebruiker app (2016)
Externe bediening + Option Box		Option Box (2016)
		Hygro-sensor bedraad (vocht)
		CO ₂ -sensor bedraad zonder 3-standenschakelaar
Externe bediening + KNX Gateway		KNX Gateway (2016)
		Externe domotica met KNX-principe

ComfoAir Q Quality regelapparatuur

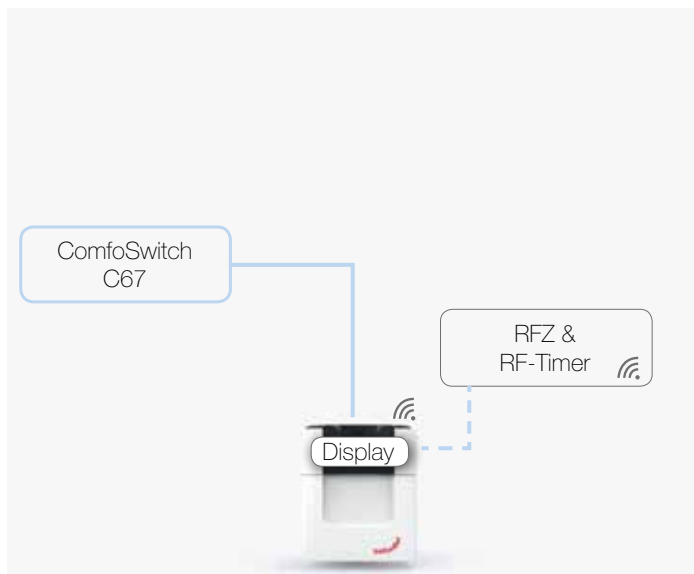

ComfoAir Q Premium regelapparatuur

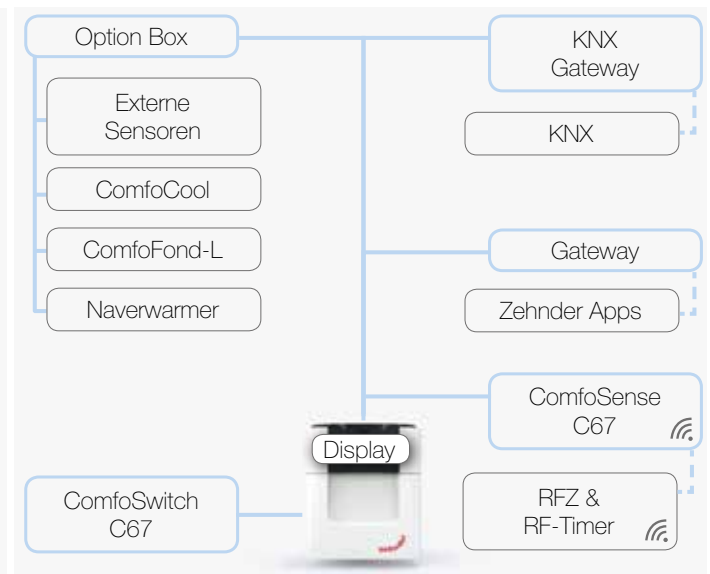

Zehnder ComfoAir Q

Accessoires

Accessoires	ComfoAir Q Quality	ComfoAir Q Premium
Ventielen	Comfortventiel ZSX aan- en afvoer -RVS gelakt RAL 9010 (niet inregelbaar)	
	Comfortventiel ZSX aan- en afvoer -RVS geborsteld (niet inregelbaar)	
	Geluiddempende debietregelaar	
	Ventilatieventiel afvoer STC (inregelbaar)	
	Ventilatieventiel afvoer STB (inregelbaar)	
	Ventilatieventiel toevoer STH (inregelbaar)	
	Ventilatieventiel toevoer STH/K (inregelbaar)	
	Overspraakdemper SGD	
Uitbreidingen	Montagesokkel ComfoAir Q	
	ERV-warmtewisselaar	
	Filterbox 180	
Uitbreidingen + Option Box		Option Box (2016)
		ComfoCool
		ComfoFond-L Eco
		Naverwarmer